



jaga

Energy
SAVERS
LOW-H₂O

AANSLUITSETS & VENTIELEN € 2014.NL



Energy
SAVERS
LOW-H₂O

AANSLUITSETS & VENTIELEN





AANSLUITSETS & VENTIELEN

COMPLETE AANSLUITSETS

MET ÉÉN CODE BESTELD !

Alle Jaga Low-H₂O radiatoren worden compleet geleverd met op-hangconsoles inclusief schroeven en schuifrondbellen, en met ont-luchter en afdichtstop.

Om het u nog makkelijker te maken biedt Jaga u tevens complete aansluitsets aan. Met één code bestelt u een complete ventielset, inclusief thermostaatkop en klemkoppelingen. Alle Jaga ventielsets zijn volledig afsluitbaar en voorzien van voorinstelling.

AANSLUITSETS LOW-H₂O

UNIVERSELE AANSLUITING NAAR DE WAND ÉN NAAR DE VLOER

Aansluiting met Jaga Comap ventiel Eurocone 3/4"

Draaibaar ventiel.

Eenvoudige montage met één schroef.

Niet geschikt voor Mini met voeten H 6.5 cm.

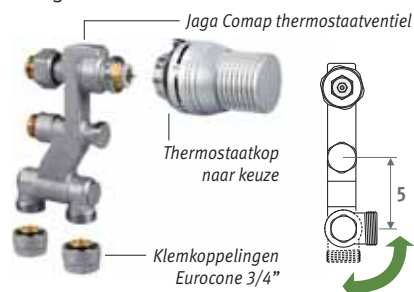

Naar de wand

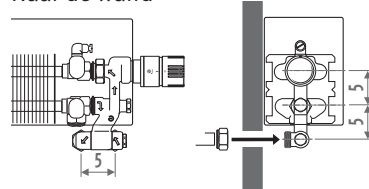

Naar de vloer

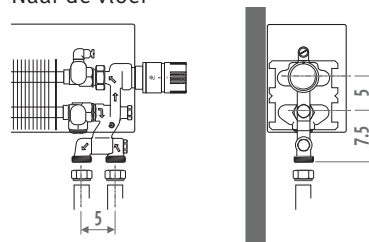

Eenvoudige montage met één schroef !

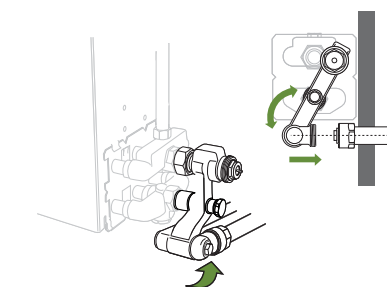

set 26 Kv max. 0.6

TWEEPIJP	Thermostaatkop	€
COLO.CP2.JC.4...	JC	117,70
COLO.CP2.JW.4...	JW	107,70
COLO.CP2.JB.4...	JB	111,60

set 27 Kv max. 1.8

EENPIJP	Thermostaatkop	€
COLO.CP1.JC.4...	JC	117,70
COLO.CP1.JW.4...	JW	107,70
COLO.CP1.JB.4...	JB	111,60

code klemkoppeling invullen

Bestelvoorbeeld

Bestelcode aansluitset aanvullen met code klemkoppelingen volgens gebruikte buis en Ø. Inbegrepen in de prijs van de aansluitsets.

code aansluitset code klemkoppeling
COLO. CP2. DC. 4. **112**

KLEMKOPPELINGEN voor set 26 - 27

DUNWANDIG METAAL		KUNSTSTOF OF VPE/ALU	
CODE	Buis Ø	CODE	Buis Ø
112	12/1	612	12/2
114	14/1	614	14/2
115	15/1	616	16/2
116	16/1	617	17/2
118	18/1	618	18/2
		615	15/2.5
		619	16/1.5
		620	20/2
		636	16/2.2
		enkel TECE-buis	

Thermostaatkoppen



HORIZONTAAL - AANSLUITSETS LOW-H2O



AANSLUITING NAAR DE WAND BINNEN DE BEKLEDING

Met Jaga ventiel en retourventiel M24
Geschikt voor korte wandafstand tot 1.7 cm.
Niet geschikt voor Mini.

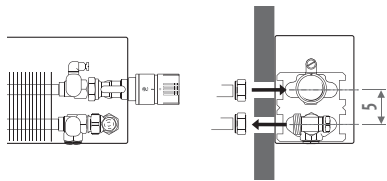

set 25 Kv max. 0.6

TWEEPIJP	Thermostaatkop	€
COLO.SW2.JC.3...	JC	67,60
COLO.SW2.JW.3...	JW	57,60
COLO.SW2.JB.3...	JB	61,50
COLO.SW2.DC.3...	DC	79,20
COLO.SW2.DW.3...	DW	67,60

code klemkoppeling invullen

AANSLUITING NAAR DE WAND VIA ONDERZIJDE BEKLEDING

Met Jaga Pro ventiel M24
Niet geschikt voor Mini H 008 en Maxi.

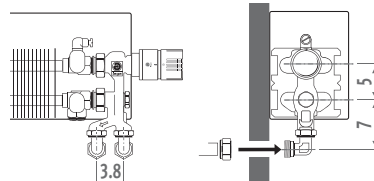
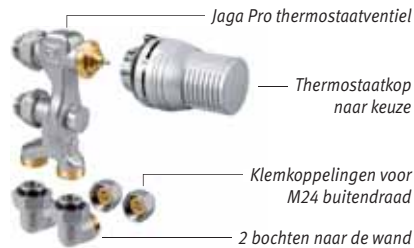

set 11 Kv max. 0.6

TWEEPIJP	Thermostaatkop	€
COLO.PW2.JC.3...	JC	91,40
COLO.PW2.JW.3...	JW	81,40
COLO.PW2.JB.3...	JB	85,30
COLO.PW2.DC.3...	DC	103,00
COLO.PW2.DW.3...	DW	91,40

code klemkoppeling invullen

set 13 Kv max. 0.6

EENPIJP	Thermostaatkop	€
COLO.PW1.JC.3...	JC	91,40
COLO.PW1.JW.3...	JW	81,40
COLO.PW1.JB.3...	JB	85,30
COLO.PW1.DC.3...	DC	103,00
COLO.PW1.DW.3...	DW	91,40

code klemkoppeling invullen

Met Jaga ventiel en H-stuk M24"

Niet geschikt voor Mini met voeten H 6.5 cm.

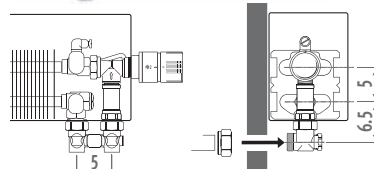

set 23 Kv max. 0.6

TWEEPIJP	Thermostaatkop	€
COLO.JW3.JC.3...	JC	87,60
COLO.JW3.JW.3...	JW	77,60
COLO.JW3.JB.3...	JB	81,50
COLO.JW3.DC.3...	DC	99,20
COLO.JW3.DW.3...	DW	87,60

code klemkoppeling invullen

Bestelvoorbeeld

Bestelcode aansluitset aanvullen met code klemkoppelingen volgens gebruikte buis en Ø. Inbegrepen in de prijs van de aansluitsets.

code aansluitset code klemkoppeling
COLO.SW2.DC.3. 110

Klemkoppelingen voor set 11 - 13 - 23 - 25

DUNWANDIG METAAL		KUNSTSTOF	
CODE	Buis Ø	CODE	Buis Ø
110	10/1	212	12/2
112	12/1	214	14/2
114	14/1	219	16/1.5
115	15/1	216	16/2
116	16/1	217	17/2
118	18/1	218	18/2

VPE/ALU		STALEN C.V. BUIS	
CODE	Buis Ø	CODE	Buis Ø
314	14/2	501	M24 x 1/2"
316	16/2	503	M24 x 3/8"
326	16/2.2	Meerprijs: 2,50 €	
318	18/2		
336	16/2.2		

Thermostaatkoppen



AANSLUITSETS LOW-H₂O ■ HORIZONTAAL & VRIJSTAAND

AANSLUITING NAAR DE VLOER

Met Jaga Pro ventiel M24

Niet geschikt voor Mini H 008 en Maxi.

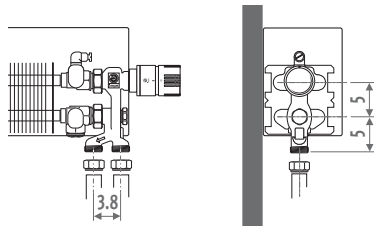

set 12

Kv max. 0.6

TWEEPIJP

Thermostaatkop

€

COLO.PF2.JC.3...	JC	82,20
COLO.PF2.JW.3...	JW	72,20
COLO.PF2.JB.3...	JB	76,10
COLO.PF2.DC.3...	DC	93,80
COLO.PF2.DW.3...	DW	82,20

set 14

Kv max. 0.6

EENPIJP

Thermostaatkop

€

COLO.PF1.JC.3...	JC	82,20
COLO.PF1.JW.3...	JW	69,15
COLO.PF1.JB.3...	JB	76,10
COLO.PF1.DC.3...	DC	93,80
COLO.PF1.DW.3...	DW	82,20

code klemkoppeling invullen

Met Jaga ventiel en H-stuk M24

Niet geschikt voor Mini met vaste voeten H 6.5 cm.

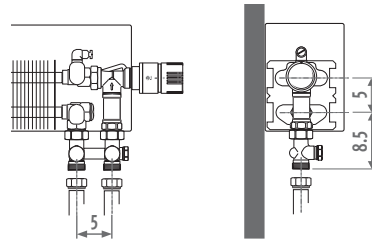

set 24

Kv max. 0.6

TWEEPIJP

EENPIJP

Thermostaatkop

€

COLO.JF3.JC.3...	JC	86,40
COLO.JF3.JW.3...	JW	76,40
COLO.JF3.JB.3...	JB	80,30
COLO.JF3.DC.3...	DC	98,00
COLO.JF3.DW.3...	DW	86,40

code klemkoppeling invullen

Met Jaga ventiel en retourventiel M24

Niet geschikt voor Mini met vaste voeten H 6.5 cm.

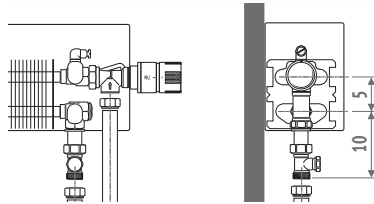

set 22

Kv max. 0.6

TWEEPIJP

Thermostaatkop

€

COLO.JF2.JC.2...	JC	72,10
COLO.JF2.JW.2...	JW	62,20
COLO.JF2.JB.2...	JB	65,90
COLO.JF2.DC.2...	DC	83,70
COLO.JF2.DW.2...	DW	72,10

code klemkoppeling invullen

Bestelvoorbeeld

Bestelcode aansluitset aanvullen met code klemkoppelingen volgens gebruikte buis en Ø. Inbegrepen in de prijs van de aansluitsets.

code aansluitset code klemkoppeling
COLO.PF2.DC.3. **110**

Klemkoppelingen voor set 12 - 14 - 22 - 24

DUNWANDIG METAAL		KUNSTSTOF	
CODE	Buis Ø	CODE	Buis Ø
110	10/1	212	12/2
112	12/1	214	14/2
114	14/1	219	16/1.5
115	15/1	216	16/2
116	16/1	217	17/2
118	18/1	218	18/2

VPE/ALU

CODE	Buis Ø
314	14/2
316	16/2
326	16/2.2
318	18/2
336	16/2.2

enkel TECE-buis

STALEN C.V. BUIS

CODE	Buis Ø
501	M24 x 1/2"
503	M24 x 3/8"

Meerprijs: 2,50 €

Thermostaatkoppen



AFSTANDBEDIEND - AANSLUITSETS LOW-H2O



AANSLUITING NAAR DE WAND VIA ONDERZIJDE BEKLEDING

Met Jaga Pro haaks ventiel M24

Niet geschikt voor Mini H 008-013 en Maxi.

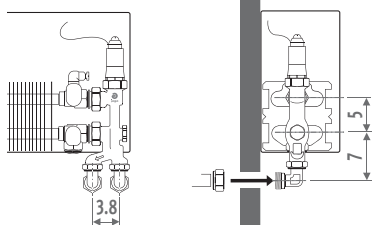

set 15

Kv max. 0.6

TWEEPIJP

Thermostaatkop

€

COLO.AW2.MA.3...	MA	58,80
COLO.AW2.RD.3...	RD	155,30
COLO.AW2.RW.3...	RW	145,90
COLO.AW2.RB.3...	RB	149,50
COLO.AW2.DS.3...	DS	120,50
COLO.AW2.TV.3...	TV	120,50

set 17

Kv max. 2.06

EENPIJP

Thermostaatkop

€

COLO.AW1.MA.3...	MA	58,80
COLO.AW1.RD.3...	RD	155,30
COLO.AW1.RW.3...	RW	145,90
COLO.AW1.RB.3...	RB	149,50
COLO.AW1.DS.3...	DS	120,50
COLO.AW1.TV.3...	TV	120,50

code klemkoppeling invullen

AANSLUITING NAAR DE VLOER

Met Jaga Pro haaks ventiel M24

Niet geschikt voor Mini H 008-013 en Maxi.

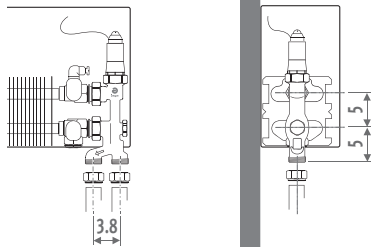

set 16

Kv max. 0.6

TWEEPIJP

Thermostaatkop

€

COLO.AF2.MA.3...	MA	49,60
COLO.AF2.RD.3...	RD	146,10
COLO.AF2.RW.3...	RW	136,70
COLO.AF2.RB.3...	RB	140,30
COLO.AF2.DS.3...	DS	111,30
COLO.AF2.TV.3...	TV	111,30

set 18

Kv max. 2.06

EENPIJP

Thermostaatkop

€

COLO.AF1.MA.3...	MA	49,60
COLO.AF1.RD.3...	RD	146,10
COLO.AF1.RW.3...	RW	136,70
COLO.AF1.RB.3...	RB	140,30
COLO.AF1.DS.3...	DS	111,30
COLO.AF1.TV.3...	TV	111,30

code klemkoppeling invullen

Bestelvoorbeeld

Bestelcode aansluitset aanvullen met code klemkoppelingen volgens gebruikte buis en Ø. Inbegrepen in de prijs van de aansluitsets.

code aansluitset code klemkoppeling
COLO.AW2.MA.3 110

Klemkoppelingen voor set 15 - 16 - 17 - 18

DUNWANDIG METAAL		KUNSTSTOF	
CODE	Buis Ø	CODE	Buis Ø
110	10/1	212	12/2
112	12/1	214	14/2
114	14/1	219	16/1.5
115	15/1	216	16/2
116	16/1	217	17/2
118	18/1	218	18/2

VPE/ALU		STALEN C.V. BUIS	
CODE	Buis Ø	CODE	Buis Ø
314	14/2	501	M24 x 1/2"
316	16/2	503	M24 x 3/8"
326	16/2.2	Meerprijs: 2,50 €	
318	18/2		
336	16/2.2		

enkel TECE-buis

Thermostaatkoppen



Bij de sets met thermostaatkop RD - RW - RB of DS heeft de radiator geen opening voor de thermostaatkop nodig en moet u de aansluitcode van de radiator wijzigen naar /00. Ook geschikt voor wandinbouw.



Bij de set voor topventiel TV, de juiste ventielpositie in de code van de radiator opgeven: /30 (links) of /60 (rechts).

AANSLUITSETS LOW-H2O - VLOERINBOUW

VOOR MINI CANAL HOOGTE 09 EN 11

Met Jaga ventiel en retourventiel M24
Niet geschikt voor breedte 14 cm
Niet geschikt voor Micro Canal en Clima Canal.

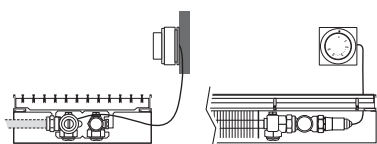

set 71	Kv max. 0.6	TWEEPIJP	Thermostaatkop	€
COMC.JH2.MA.2...		MA	35,00	
COMC.JH2.JB.2...		JB	61,50	
COMC.JH2.RD.2...		RD	131,50	
COMC.JH2.RW.2...		RW	122,10	
COMC.JH2.RB.2...		RB	125,70	
COMC.JH2.DS.2...		DS	96,70	

code klemkoppeling invullen

⚠ Niet geschikt voor warmtewisselaars met dubbelzijdige aansluiting.

VOOR MINI CANAL HOOGTE 14 EN 19

Met Jaga ventiel en retourventiel M24
Niet geschikt voor Micro Canal en Clima Canal.

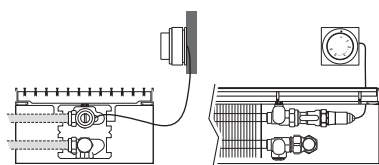

set 72	Kv max. 0.6	TWEEPIJP	Thermostaatkop	€
COMC.JV2.MA.2...		MA	35,00	
COMC.JV2.JB.2...		JB	61,50	
COMC.JV2.RD.2...		RD	131,50	
COMC.JV2.RW.2...		RW	122,10	
COMC.JV2.RB.2...		RB	125,70	
COMC.JV2.DS.2...		DS	96,70	

code klemkoppeling invullen

⚠ Niet geschikt voor warmtewisselaars met dubbelzijdige aansluiting.

VOOR CANAL PLUS EN COMPACT - MET FLEXIBELS

Met Jaga ventiel en retourventiel 1/2"
Ventiel beneden in de put.
Maakt de Low-H2O warmtewisselaar uitneembaar voor onderhoud, na waterzijdige aansluiting.

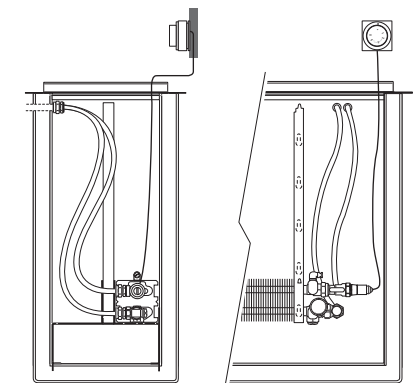

set 73	Kv max. 0.6	TWEEPIJP	Thermostaatkop	€
COCP.JF2.MA.2...		MA	122,80	
COCP.JF2.JB.2...		JB	149,30	
COCP.JF2.RD.2...		RD	219,30	
COCP.JF2.RW.2...		RW	209,90	
COCP.JF2.RB.2...		RB	213,50	
COCP.JF2.DS.2...		DS	184,50	

code klemkoppeling invullen

Bestelvoorbeeld

Bestelcode aansluitset aanvullen met code klemkoppelingen volgens gebruikte buis en Ø. Inbegrepen in de prijs van de aansluitsets.

code aansluitset code klemkoppeling
COCP.E60.MA.2. 110

Klemkoppelingen

voor set 71 - 72 - 73 - 74

DUNWANDIG METAAL		KUNSTSTOF	
CODE	Buis Ø	CODE	Buis Ø
110	10/1	212	12/2
112	12/1	214	14/2
114	14/1	219	16/1.5
115	15/1	216	16/2
116	16/1	217	17/2
118	18/1	218	18/2

VPE/ALU

VPE/ALU		STALEN C.V. BUIS	
CODE	Buis Ø	CODE	Buis Ø
314	14/2	501	M24 x 1/2"
316	16/2	503	M24 x 3/8"
326	16/2.2	Meerprijs: 2,50 €	
318	18/2		
336	16/2.2	502	1/2" x 1/2"
enkel TECE-buis		504	1/2" x 3/8"
		Meerprijs: 2,20 €	

Thermostaatkoppen



VLOERINBOUW - AANSLUITSETS LOW-H2O



VOOR CANAL PLUS BEDIENING BOVEN IN DE PUT

Met Jaga ventiel en retourventiel 1/2"



Aansluitzijde links of rechts,
kijkend van binnen naar buiten.



Klemkoppeling voor 1/2"
binnendraad

Retourventiel recht

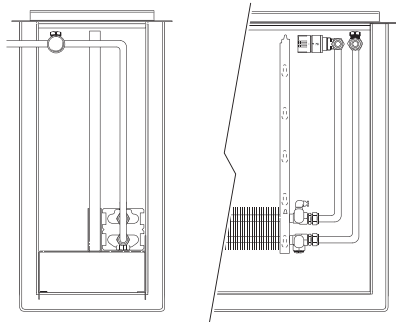

Kv max. 0.6

TWEEPIJP Thermostaatkop

€

Met thermostaatkop in de put

Aansluiting rechts

COCP.E60.MA.2...	MA	104,00
COCP.E60.JB.2...	JB	130,50

Aansluiting links

COCP.E30.MA.2...	MA	104,00
COCP.E30.JB.2...	JB	130,50

Thermostaatkop met regeling op afstand

Aansluiting rechts

COCP.E60.RD.2...	RD	200,50
COCP.E60.RW.2...	RW	191,10
COCP.E60.RB.2...	RB	194,70

Aansluiting links

COCP.E30.RD.2...	RD	200,50
COCP.E30.RW.2...	RW	191,10
COCP.E30.RB.2...	RB	194,70

code klemkoppeling invullen

VOOR CANAL PLUS EN COMPACT - AFSTANDBEDIEND

Met Jaga ventiel en retourventiel M24



Klemkoppelingen voor M24 buitendraad

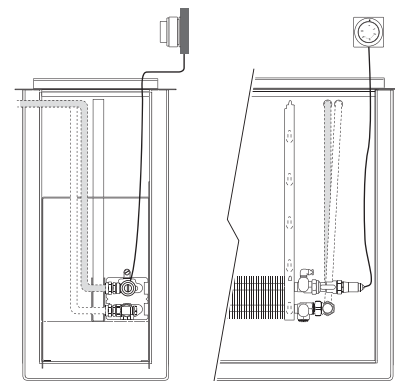

Kv max. 0.6

TWEEPIJP Thermostaatkop

€

COMC.JV2.MA.2...	MA	35,00
COMC.JV2.JB.2...	JB	61,50
COMC.JV2.RD.2...	RD	131,50
COMC.JV2.RW.2...	RW	122,10
COMC.JV2.RB.2...	RB	125,70
COMC.JV2.DS.2...	DS	96,70

code klemkoppeling invullen

Bestelvoorbeeld

Bestelcode aansluitset aanvullen met code klemkoppelingen volgens gebruikte buis en Ø. Inbegrepen in de prijs van de aansluitsets.

code aansluitset code klemkoppeling

COCP.E60.MA.2. 110

Klemkoppelingen voor set 71 - 72 - 73 - 74

DUNWANDIG METAAL		KUNSTSTOF	
CODE	Buis Ø	CODE	Buis Ø
110	10/1	212	12/2
112	12/1	214	14/2
114	14/1	219	16/1.5
115	15/1	216	16/2
116	16/1	217	17/2
118	18/1	218	18/2

VPE/ALU		STALEN C.V. BUIS	
CODE	Buis Ø	CODE	Buis Ø
314	14/2	501	M24 x 1/2"
316	16/2	503	M24 x 3/8"
326	16/2.2	Meerprijs: 2,50 €	
318	18/2		
336	16/2.2	502	1/2" x 1/2"
enkel TECE-buis		504	1/2" x 3/8"
		Meerprijs: 2,20 €	

Thermostaatkoppen



WAAROM EEN VOORINSTELBAAR VENTIEL?

Bij toepassing van de speciaal ontwikkelde Jaga en Jaga-Danfoss voorinstelbare thermostaatventielen, kan de circulerende waterhoeveelheid (Kv) in de verwarmingselementen op de juiste waarde worden ingesteld, waardoor de thermostaatventielen optimaal werken.

Na een nachtverlagingsperiode zorgen de voorinstelbare afsluiters ervoor dat ook de verst geplaatste verwarmingselementen het juiste waterdebiet krijgen. Door de gelijkmatige verwarming kan de aanvoertemperatuur sneller verlaagd worden.

Door de verminderde doorstroming worden de doorstromingsgeluiden beperkt en door de optimale waterverdeling kan een kleinere circulatiepomp worden geïnstalleerd.

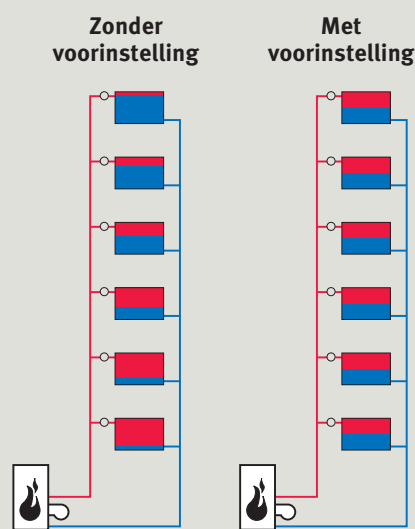

Waterverdeling in de verwarmingselementen na een nachtverlagingsperiode, waarbij alle thermostaatventielen zijn geopend. De rechter installatie heeft vooringestelde afsluiters, de linker niet.

LOW-H₂O VENTIELEN ■ EUROCONE

JAGA COMAP



CODE		€
5094.402	tweepijp	71,80
5094.401	eenpijp	71,80

- universeel ventiel met draaibaar onderblok voor wand- of vloeraansluiting
- vervangbaar binnenwerk
- aansluiting 3/4" Eurocone
- met schroefdraad M30 x 1.5 (Heimeier compatibel)
- met kunststof spindelbescherming voor regeling tijdens de bouwperiode
- volledig afsluitbaar (aanvoer en retour)

Kv-waarde:

- tweepijp: traploos instelbaar tussen 0.05 en 0.6 m³/u
- eenpijp: 1.8 bij instelling 10 (30% van het debiet door de radiator)

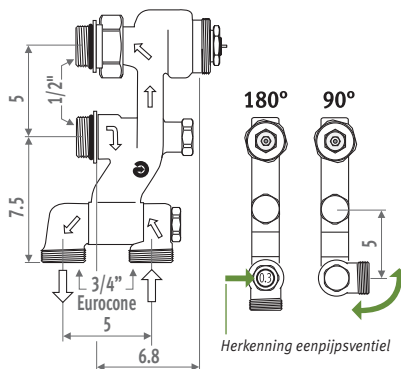

Eenvoudige montage met één schroef!

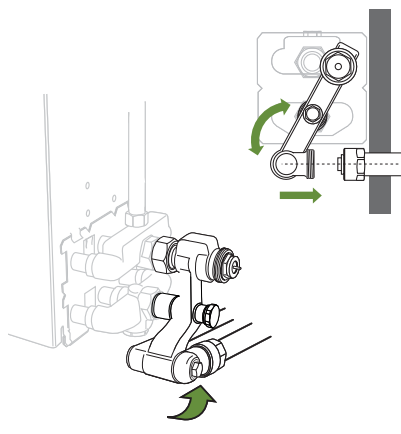

Klemkoppelingen Eurocone 3/4" Jaga Comap

DUNWANDIG METAAL

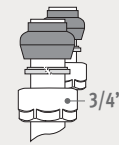

CODE	Omschrijving	€/st.
5094.2112	Ø 3/4" x 12/1	4,00
5094.2114	Ø 3/4" x 14/1	4,00
5094.2115	Ø 3/4" x 15/1	4,00
5094.2116	Ø 3/4" x 16/1	4,00
5094.2118	Ø 3/4" x 18/1	4,00

KUNSTSTOF OF VPE/ALU

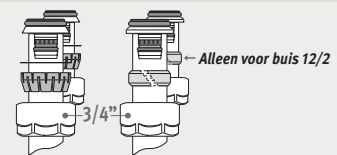

CODE	Omschrijving	€/st.
5094.2612	Ø 3/4" x 12/2	4,60
5094.2614	Ø 3/4" x 14/2	4,60
5094.2616	Ø 3/4" x 16/2	4,60
5094.2617	Ø 3/4" x 17/2	4,60
5094.2618	Ø 3/4" x 18/2	4,60
5094.2615	Ø 3/4" x 15/2.5	4,60
5094.2619	Ø 3/4" x 16/1.5	4,60
5094.2620	Ø 3/4" x 20/2	4,60
5094.2636	Ø 3/4" x 16/2.2 enkel voor TECE-buis	4,60

1/2" BINNENDRAAD · LOW-H₂O VENTIELEN



JAGA



CODE		€
5090.405	standaard Kv	15,20
5090.404	kleine Kv	15,20

Knockonwood en Strada type 06 wandaan-sluiting: zie Jaga type 6 ventiel.

- speciaal verkort thermostaatventiel volledig verborgen binnen de bekleding
- aansluiting 1/2" binnendraad
- met voorinstelling in 6 stappen
- met schroefdraad M30 x 1.5 (Heimeier compatibel)
- met kunststof spindelbescherming voor regeling tijdens de bouwperiode
- voor aansluiting naar de wand of naar de vloer

Standaard kv-waarde:

- 0.10 tot 0.60 m³/u.

Verkleinde kv-waarde:

- 0.045 tot 0.32 m³/u.

(herkenning: rode spindelbescherming)

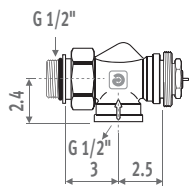

Retourventiel 1/2" 90° aansluiting naar de wand

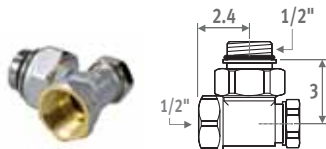

CODE		€
5090.110	vernikkeld	8,60

Retourventiel 1/2" 180° aansluiting naar de vloer

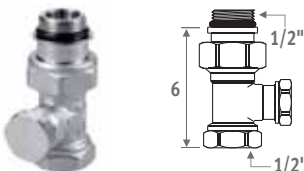

CODE		€
5090.109	vernikkeld	8,60

JAGA DANFOSS



CODE		€
5090.402		21,00

Knockonwood en Strada type 06 wandaan-sluiting: zie Jaga type 6 ventiel.

- speciaal verkort thermostaatventiel volledig verborgen binnen de bekleding
- aansluiting 1/2" binnendraad
- met duidelijk gecodeerde en eenvoudig regelbare voorinstelling, door begrenzing van de max. doorstroomhoeveelheid
- met kunststof spindelbescherming voor regeling tijdens de bouwperiode
- voor aansluiting naar de wand of naar de vloer

Standaard kv-waarde:

- 0.06 tot 0.71 m³/u.

Verkleinde kv-waarde:

- op aanvraag

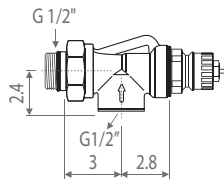

Retourventiel 1/2" 90° aansluiting naar de wand

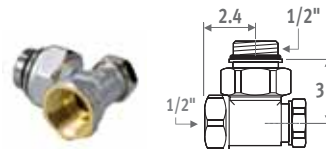

CODE		€
5090.110	vernikkeld	8,60

Retourventiel 1/2" 180° aansluiting naar de vloer

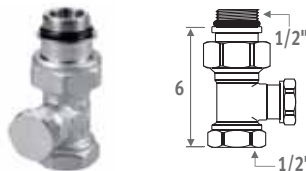

CODE		€
5090.109	vernikkeld	8,60

Klemkoppelingen 1/2" Jaga en Jaga Danfoss

DUNWANDIG METAAL

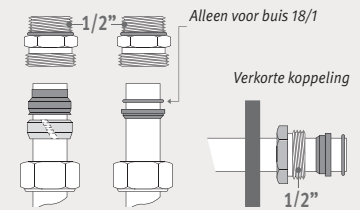

CODE	Omschrijving	€/st.
5098.110	Ø 1/2" x 10/1	4,50
5098.112	Ø 1/2" x 12/1	4,50
5098.114	Ø 1/2" x 14/1	4,50
5098.115	Ø 1/2" x 15/1	4,50
5098.116	Ø 1/2" x 16/1	4,50
5098.118	Ø 1/2" x 18/1	4,50
Verkorte koppeling		
5098.015	Ø 1/2" x 15/1	1,90

KUNSTSTOF

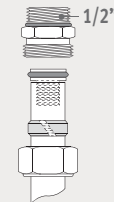

CODE	Omschrijving	€/st.
5098.212	Ø 1/2" x 12/2	5,20
5098.214	Ø 1/2" x 14/2	5,20
5098.219	Ø 1/2" x 16/1.5	5,20
5098.216	Ø 1/2" x 16/2	5,20
5098.217	Ø 1/2" x 17/2	5,20
5098.218	Ø 1/2" x 18/2	5,20

VPE/ALU

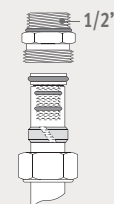

CODE	Omschrijving	€/st.
5098.314	Ø 1/2" x 14/2	5,80
5098.316	Ø 1/2" x 16/2	5,80
5098.326	Ø 1/2" x 16/2.2	5,80
5098.318	Ø 1/2" x 18/2	5,80
5098.336	Ø 1/2" x 16/2.2	5,80

enkel voor TECE-buis

STALEN C.V. BUIS



CODE	Omschrijving	€/st.
5094.502	Ø 1/2" x 1/2"	6,90
5094.504	Ø 1/2" x 3/8"	6,90

LOW-H₂O VENTIELEN - M24 BUITENDRAAD

JAGA TYPE 6



CODE		€
5090.407	standaard Kv	15,20
5090.406	kleine Kv	15,20

Met aansluiting M24 buitendraad.
Geschikt voor korte wandafstand tot 1.7 cm.

- speciaal verkort thermostaatventiel volledig verborgen binnen de bekleding
- met voorinstelling in 6 stappen
- met schroefdraad M30 x 1.5 (Heimeier compatibel)
- met kunststof spindelbescherming voor regeling tijdens de bouwperiode
- voor aansluiting naar de wand

Standaard kv-waarde:

- 0.10 tot 0.60 m³/u.

Verkleinde kv-waarde:

- 0.045 tot 0.32 m³/u. (herkenning: rode spindelbescherming)

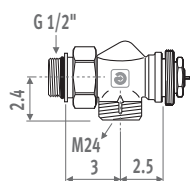

Retourventiel M24 90° aansluiting naar de wand



CODE		€
5090.111	vernikkeld	8,60

Retourventiel M24 180° aansluiting naar de vloer

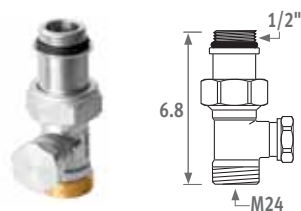

CODE		€
5094.431	vernikkeld	8,60

JAGA PRO VENTIEL

Jaga Pro



Jaga Pro haaks



CODE	JAGA PRO	€
5094.4414	tweepijp	38,20
5094.4409	eenpijp	36,60

CODE	JAGA PRO HAAKS	€
5094.4411	tweepijp	38,20
5094.4410	eenpijp	38,20

Jaga Pro haaks ventiel is alleen geschikt voor gebruik met voeler of thermostaatkop op afstand, of centraal gestuurde regeling (handbediende kop).

- speciaal verkort thermostaatventiel volledig verborgen binnen de bekleding
- voor één- of tweepijp
- volledig afsluitbaar (aanvoer en retour)
- met voorinstelling op de aanvoer of op de retour
- met schroefdraad M30 x 1.5 (Heimeier compatibel)
- met kunststof spindelbescherming voor regeling tijdens de bouwperiode

Kv-waarde:

- tweepijp: 0.03 tot 0.60 m³/u
- eenpijp: 50% tot 0%

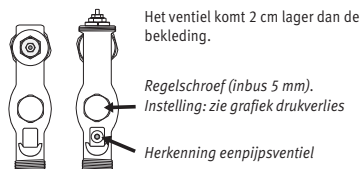
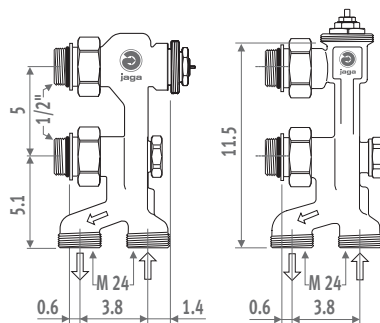

Bocht 90° M24 x M24

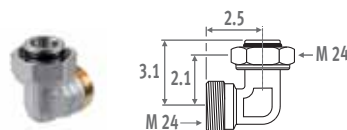

CODE		€
5095.020	vernikkeld	4,60

Bocht voor aansluiting naar de wand.

Klemkoppelingen M24 Jaga Type 6 en Jaga Pro

DUNWANDIG METAAL

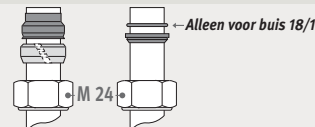

CODE	Omschrijving	€/st.
5094.110	Ø M24 x 10/1	2,30
5094.112	Ø M24 x 12/1	2,30
5094.114	Ø M24 x 14/1	2,30
5094.115	Ø M24 x 15/1	2,30
5094.116	Ø M24 x 16/1	2,30
5094.118	Ø M24 x 18/1	2,30

KUNSTSTOF

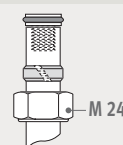

CODE	Omschrijving	€/st.
5094.212	Ø M24 x 12/2	3,10
5094.214	Ø M24 x 14/2	3,10
5094.219	Ø M24 x 16/1.5	3,10
5094.216	Ø M24 x 16/2	3,10
5094.217	Ø M24 x 17/2	3,10
5094.218	Ø M24 x 18/2	3,10

VPE/ALU

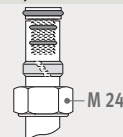

CODE	Omschrijving	€/st.
5094.314	Ø M24 x 14/2	3,60
5094.316	Ø M24 x 16/2	3,60
5094.326	Ø M24 x 16/2.2	3,60
5094.318	Ø M24 x 18/2	3,60
5094.336	Ø M24 x 16/2.2 <i>enkel voor TECE-buis</i>	3,60

STALEN C.V. BUIS

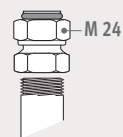

CODE	Omschrijving	€/st.
5094.501	Ø M24 x 1/2"	4,80
5094.503	Ø M24 x 3/8"	4,80

Pro-sleutel

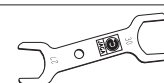

CODE		€
5090.1120		6,20

Gereedschap voor eenvoudige montage van het Pro-ventiel

M24 BUITENDRAAD - LOW-H₂O VENTIELEN



JAGA DUBBEL HAAKS

aansluiting links



aansluiting rechts



+



+



CODE		€
5094.447	aansluiting links	46,80
5094.448	aansluiting rechts	46,80

Jaga Dubbel haaks ventiel is alleen geschikt voor gebruik met voeler of thermostaatkop op afstand, of centraal gestuurde regeling (handbediende kop).

- thermostaatventiel en retourventiel met M24 buitendraad, volledig verborgen binnen de bekleding.
- voor aansluiting naar de wand
- met voorinstelling in 6 stappen
- met schroefdraad M30 x 1.5 (Heimeier compatibel)
- met kunststof spindelbescherming voor regeling tijdens de bouwperiode

Kv-waarde:
- 0.10 tot 0.60 m³/u.

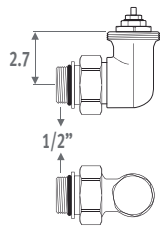

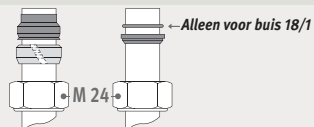

Klemkoppelingen M24 Jaga Type 6 en Jaga Pro

DUNWANDIG METAAL

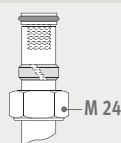

CODE	Omschrijving	€/st.
5094.110	∅ M24 x 10/1	2,30
5094.112	∅ M24 x 12/1	2,30
5094.114	∅ M24 x 14/1	2,30
5094.115	∅ M24 x 15/1	2,30
5094.116	∅ M24 x 16/1	2,30
5094.118	∅ M24 x 18/1	2,30

KUNSTSTOF



CODE	Omschrijving	€/st.
5094.212	∅ M24 x 12/2	3,10
5094.214	∅ M24 x 14/2	3,10
5094.219	∅ M24 x 16/1.5	3,10
5094.216	∅ M24 x 16/2	3,10
5094.217	∅ M24 x 17/2	3,10
5094.218	∅ M24 x 18/2	3,10

VPE/ALU

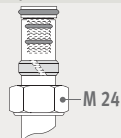

CODE	Omschrijving	€/st.
5094.314	∅ M24 x 14/2	3,60
5094.316	∅ M24 x 16/2	3,60
5094.326	∅ M24 x 16/2.2	3,60
5094.318	∅ M24 x 18/2	3,60
5094.336	∅ M24 x 16/2.2	3,60

enkel voor TECE-buis

STALEN C.V. BUIS

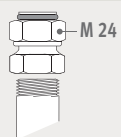

CODE	Omschrijving	€/st.
5094.501	∅ M24 x 1/2"	4,80
5094.503	∅ M24 x 3/8"	4,80

JAGA TOPVENTIEL - 1/2" BINNENDRAAD



Thermostatisch ventiel voor bediening links of rechts bovenaan de radiator. Geschikt voor Low-H₂O radiatoren met standaard of Twin warmtewisselaar. Na installatie blijft alleen de thermostatische kop (bediening) zichtbaar op de zijkant van de bekleding.

Standaard Kv-waarde:

- 0.10 tot 0.60 m³/u

Verkleinde Kv-waarde:

- 0.045 tot 0.32 m³/u (enkel op aanvraag)

- voor aansluiting naar de vloer of naar de wand
- topventiel is voorzien van een ontluucher met transparante kunststof aftapslang om het overtollige aftapwater onderaan de radiator op te vangen.
- met kunststof spindelbescherming voor regeling tijdens de bouwperiode
- met chromeerde afdekking om de opening van de thermostaatkop in de bekleding af te werken.
- na plaatsing verankert de afdekking het topventiel aan de radiatorbekleding.
- geschikt voor alle Jaga thermostaatkoppen.
- met voorinstelling in 6 stappen
- met schroefdraad M30 x 1.5 (Heimeier compatibel)



Bij bestelling van een topventiel, niet vergeten de gewenste ventielpositie in de code van de radiator op te geven: /30 (links) of /60 (rechts)

Klemkoppelingen 1/2" meebestellen: zie Jaga en Jaga Danfoss ventiel.

Voor een volledige aansluitset Topventiel met capillair en thermostaatkop: zie "Aansluitsets Low-H₂O afstandbediend"

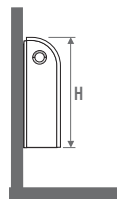

voor KNOCKONWOOD

CODE	Opening	H bekleding	€/st.
5090.1300200	rechts of links	30	43,60
5090.1300500	rechts of links	55	43,60
5090.1300800	rechts of links	80	43,60

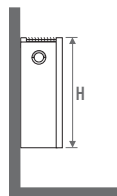

voor STRADA

CODE	Opening	H bekleding	€/st.
5090.1300200	rechts of links	35	43,60
5090.1300500	rechts of links	50	43,60
5090.1300800	rechts of links	65	43,60
5090.1301200	rechts of links	95	43,60

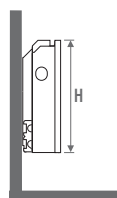

voor LINEA PLUS WANDMODEL

CODE	Opening	H bekleding	€/st.
5090.1300201	rechts	35	43,60
5090.1300202	links	35	43,60
5090.1300500	rechts of links	50	43,60
5090.1300800	rechts of links	65	43,60
5090.1301200	rechts of links	95	43,60

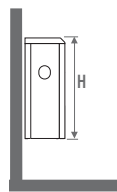

voor TEMPO WANDMODEL

CODE	Opening	H bekleding	€/st.
5090.1300101	rechts	30	43,60
5090.1300102	links	30	43,60
5090.1300301	rechts	40	43,60
5090.1300302	links	40	43,60
5090.1300500	rechts of links	50	43,60
5090.1300700	rechts of links	60	43,60
5090.1300900	rechts of links	70	43,60
5090.1301100	rechts of links	90	43,60

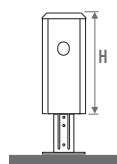

voor TEMPO VRIJSTAAND MODEL

CODE	Opening	H bekleding	€/st.
5090.1300100	rechts of links	30	43,60
5090.1300300	rechts of links	40	43,60
5090.1300500	rechts of links	30	43,60

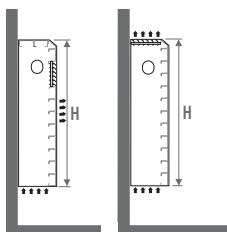

voor MAXI MODEL WT/WF

CODE	Opening	H bekleding	€/st.
5090.1300300	rechts of links	44	43,60
5090.1300600	rechts of links	59	43,60
5090.1300900	rechts of links	74	43,60

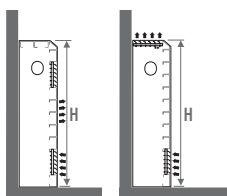

voor MAXI MODEL FF/FT

CODE	Opening	H bekleding	€/st.
5090.1300100	rechts of links	44	43,60
5090.1300400	rechts of links	59	43,60
5090.1300700	rechts of links	74	43,60

OPTIES



Automatische ontluchter 1/8"

- standaard meegeleverd bij
 - Strada
 - Knockonwood
 - Maxi
 - toestellen met een Twin warmtewisselaar
- optioneel toepasbaar bij
 - standaard warmtewisselaar type 10/15/20
 - Play
 - Canal Compact
 - Canal Plus
- niet mogelijk bij
 - Mini
 - wandtoestellen hoogte 20 cm

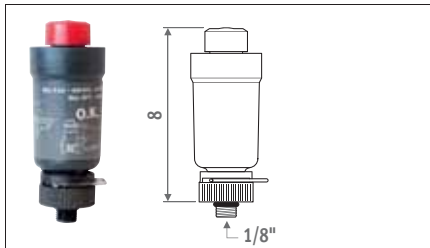

CODE €
5090.040506 9,50



Handvast aandraaien, geen gereedschap gebruiken

- geschikt voor elke Low-H₂O warmtewisselaar
- vlotterontluchter voorzien van expansiering in de dop om lekkage te voorkomen
- max. watertemperatuur: 90°C
- max. bedrijfsdruk: 6 bar

Verlengpijp 1/2"

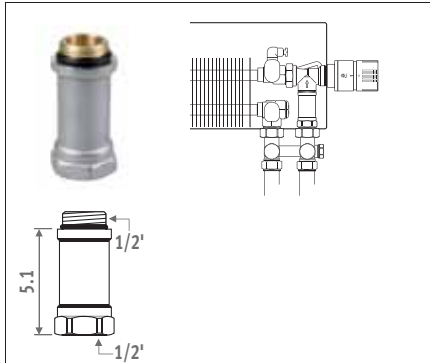

CODE €
5090.108 vernikkeld 3,60

Gebruik klemkoppelingen 1/2"

Doorverbindstuk 1/2"



CODE €
5090.113 vernikkeld 15,20

Omkeerstuk met afsluiters voor Jaga Pro ventielen

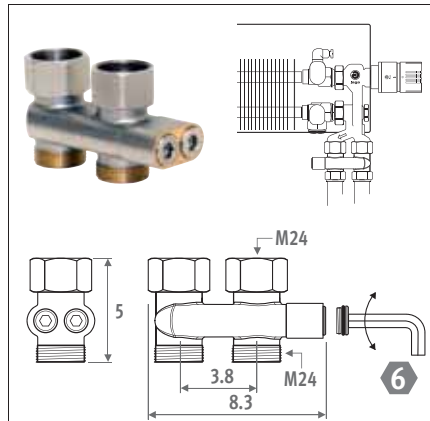

CODE €
5094.520 vernikkeld 25,00

Hulpstuk bij renovatie, voor omwisseling van aanvoer- en retour bij alle Jaga Pro ventielen.

Gebruik klemkoppelingen M24.
Niet geschikt voor Jaga Comap.

Adapter 38 - 50 mm voor Jaga Pro ventielen

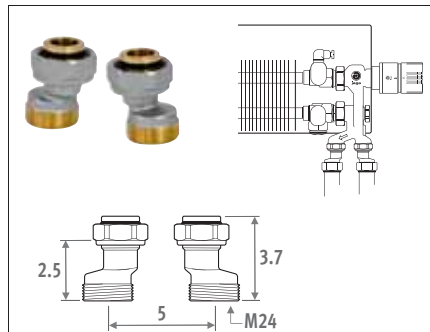

CODE €
5094.521/2 vernikkeld 2,80

Hulpstuk bij renovatie, voor vergroting van de hartafstand van 38 naar 50 mm bij alle Jaga Pro ventielen.

Gebruik klemkoppelingen M24.

H-stuk 1/2" 180° - 1/2" > 1/2"



Inregeling H-stuk: zie pag.177

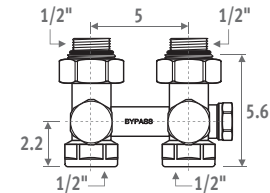

CODE €
5090.112 vernikkeld 23,60

Gebruik klemkoppelingen 1/2".
H-stuk met 2 geïntegreerde afsluiters en afsluitbare by-pass (eenpijp/tweepijp).

H-stuk M24 180° - 1/2" > M24



Inregeling H-stuk: zie pag.177

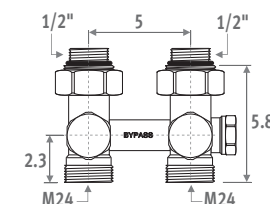

CODE €
5090.120 vernikkeld 23,80

Gebruik klemkoppelingen M24.
H-stuk met 2 geïntegreerde afsluiters en afsluitbare by-pass (eenpijp/tweepijp).

H-stuk M24 90° - 1/2" > M24



Inregeling H-stuk: zie pag.177

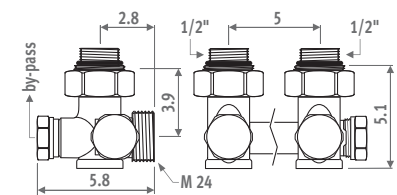

CODE €
5090.121 vernikkeld 25,00

Gebruik klemkoppelingen M24.
H-stuk met 2 geïntegreerde afsluiters en afsluitbare by-pass (eenpijp/tweepijp).

JAGA VENTIELEN - THERMOSTAATKOPPEN

JAGA THERMOSTAATKOP



CODE		€
5090.1125	wit RAL 9016	26,90
5090.1126	zwart RAL 9005	30,70

- vloeistofvulling
- vorstbeveiliging 6°C
- met min. en max. temperatuurbegrenzing (5-26°C) d.m.v. instelringen
- opschroefbaar M30 x 1.5
- regelafwijking $0.5 \leq XP=2K$
- max watertemperatuur 110°C

Diefstalbeveiliging



CODE		€
5090.1118	wit RAL 9016	9,10

Diefstalbeveiliging voor Jaga thermostaatkoppen. Temperatuurinstelling blijft mogelijk. Enkel verkrijgbaar in wit (RAL 9016). Niet toepasbaar bij Strada en Knockonwood in combinatie met Pro ventiel.

JAGA HANDBEDIENDE KOP

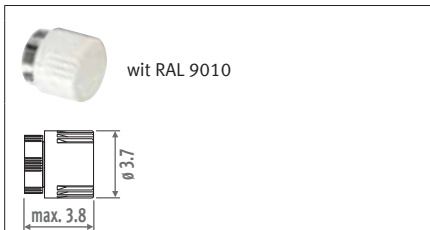

CODE		€
5090.110103	wit RAL 9010	4,30

JAGA DECO THERMOSTAATKOP

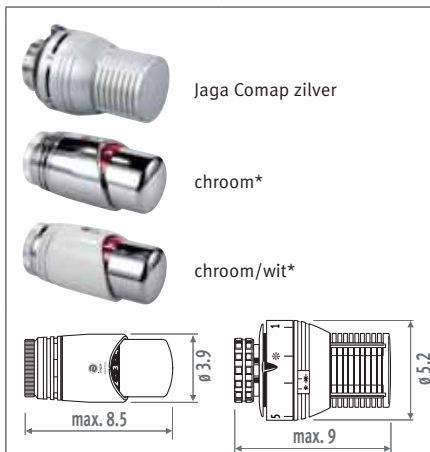

CODE		€
5090.1119	zilver	36,80
5090.1111	chrom	48,40
5090.1110	chrom/wit RAL 9016	36,80

- * Niet geschikt voor Jaga Comap ventiel.
- vloeistofvulling
- vorstbeveiliging 8°C en regelbereik van 10 tot 27°C (Jaga Comap: 6 tot 30°C)
- Jaga Comap: max. temperatuurbegrenzing d.m.v. instelring
- opschroefbaar M30 x 1.5
- regelafwijking $0.5 \leq XP=2K$
- max. watertemperatuur 110°C

Diefstalbeveiliging



CODE		€
5090.1116	diefstalbeveiliging	9,10
5090.1117	aangepaste schroevendraaier	33,20

JAGA DECO THERMOSTAATKOP MET VOELER OP AFSTAND

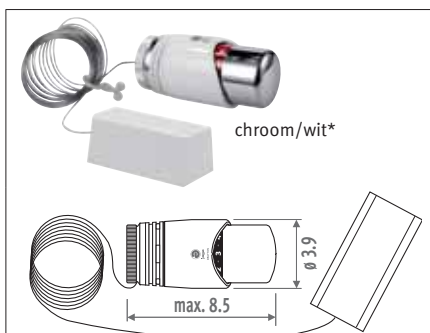

CODE		€
5090.1115	chrom/wit RAL 9016	65,90

- * Niet geschikt voor Jaga Comap ventiel.
- Geschikt voor onafhankelijke temperatuurmeting. Technische gegevens: zie Deco thermostaatkop. Lengte capillair: 2 m. Minimum binnendiameter buis voor doorvoer capillair: 22 mm.

JAGA DANFOSS WANDTHERMOSTAAT



CODE		€
5090.1071	wit RAL 9010	100,70

- thermostaatkop met afstandbediening voor moeilijk te bereiken afsluiters
- lengte capillair: 2 m
- doorvoer capillair: min. 23 mm
- afstandsvouler, capillair en bedieningsbalg zijn volledig met vloeistof gevuld
- vorstbeveiliging 7.5°C
- min. en max. T° begrenzing (6-28°C)
- regelafwijking $0.5 \leq XP=2K$
- max. watertemperatuur 120°

JAGA WANDTHERMOSTAAT

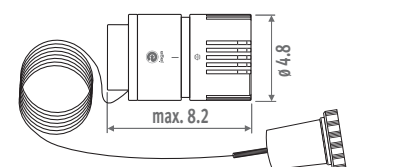

CODE		€
5090.1107	wit RAL 9016	91,30
5090.1109	zwart RAL 9005	94,90

- Thermostaatkop met afstandbediening voor moeilijk te bereiken afsluiters
- Technische gegevens: zie Jaga thermostaatkop. Lengte capillair: 2 m. Minimum binnendiameter buis voor doorvoer capillair: 18 mm
- Opgelet:** deze wandthermostaten alleen gebruiken in combinatie met bijgeleverd capillair van 2 meter lengte.

THERMOSTAATKOPPEN - JAGA VENTIELEN



THERMO-ELEKTRISCHE MOTOR



Bij gebruik van een Jaga Pro haaks ventiel (5094.4411/4410, pag. 168) met thermo-elektrische motor heeft de radiator geen opening voor de kop nodig en moet u de aansluitcode van de radiator wijzigen naar /00.

Bij wandinbouw kunnen alle Jaga ventielen in combinatie met thermo-elektrische motor worden gebruikt.

24 VDC / 0...10V aansturing

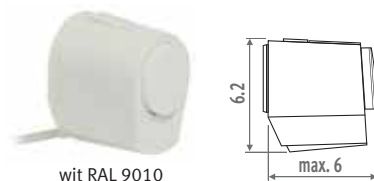

wit RAL 9010

CODE	€
8727.0201	103,00

- opschroefbaar M30 x 1.5, met klikbevestiging (geschikt voor alle Jaga ventielen, uitgezonderd Danfoss ventiel 5090.402)
- met varistor ter bescherming tegen overspanningen
- met standindicator (open/dicht)
- proportioneel instelbaar met aansturingssignaal tussen 1 en 10 VDC
- kabellengte: 1 m
- max. watertemperatuur: 100°C
- isolatieklasse: IP 54 / III
- CE conform EN 60730

24 VDC / 230 VAC*

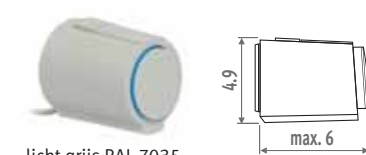

licht grijs RAL 7035

CODE	€
8727.0202 24 VDC	33,75
7990.4091 230 VAC*	33,75

* 230 VAC: bij vloerinbouw enkel monteren op de verdeler, nooit in de put!

- opschroefbaar M30 x 1.5, met klikbevestiging (geschikt voor alle Jaga ventielen, uitgezonderd Danfoss ventiel 5090.402)
- met varistor ter bescherming tegen overspanningen
- met standindicator (open/dicht)
- kabellengte: 1 m
- max. watertemperatuur: 100°C
- isolatieklasse: IP 54 / III
- CE conform EN 60730

THERMOSTAATKOPPEN - JAGA DANFOSS VENTIEL

DANFOSS THERMOSTAATKOP



CODE	€
5090.105 wit type RA	32,60
5090.10501 wit type RAX	30,80
5090.10502 chroom type RAX	41,90

Thermostaatkop type RA:

- met klikbevestiging en gasgevuld balgsysteem (supersnel reagerend)
- vorstbeveiliging 7.5°C
- 2 pennen voor begrenzing of vergrendeling van min. en max. stand (5-26°C)
- borgpal voor diefstalpreventie

Thermostaatkop type RAX:

- met klikbevestiging en vloeistofvulling
- vorstbeveiliging 8°C
- regelbereik van 8 tot 30°C

Thermostaatkop type RA en RAX

- regelafwijking 0.5 ≤ XP=2K
- max watertemperatuur 120°C

DANFOSS HANDBEDIENDE KOP

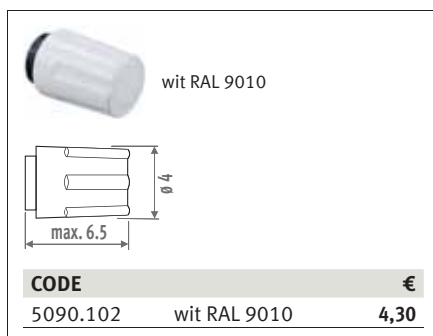

wit RAL 9010

CODE	€
5090.102 wit RAL 9010	4,30

DANFOSS WANDTHERMOSTAAT

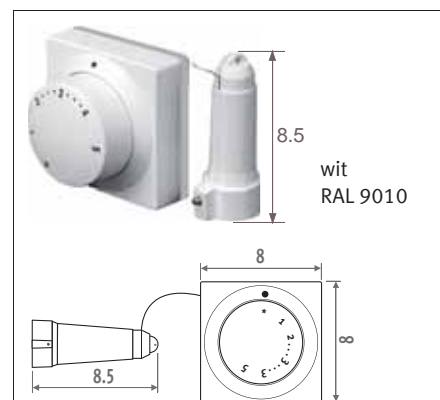

wit RAL 9010

CODE	€
5090.107 wit RAL 9010	88,60

- thermostaatkop met afstandbediening voor moeilijk te bereiken afsluiters
- lengte capillair: 2 m
- doorvoer capillair: min. 23 mm
- afstandsvoeler, capillair en bedieningsbalg zijn volledig met vloeistof gevuld
- vorstbeveiliging 7.5°C
- min. en max. T° begrenzing (6-28°C)
- regelafwijking 0.5 ≤ XP=2K
- max. watertemperatuur 120°C

DRUKVERLIEZEN

JAGA COMAP VENTIEL



Voorinstelling	1	2	3	4	5	6	7	8	9	10	1-PiJP
Kv: m ³ /u/ΔP=1 bar Kv (t = 2K)	0.05	0.10	0.17	0.23	0.29	0.34	0.40	0.45	0.53	0.60	1.8 (30% RA)

Voorbeeld: Verwarmingslichaam 1 kW (Tabel ΔT=50)
 ΔT = 10°C (75 - 65 = 10°C)
 ΔP = 0.1 bar (over het ventiel in te stellen)
 Voorinstelling = 5

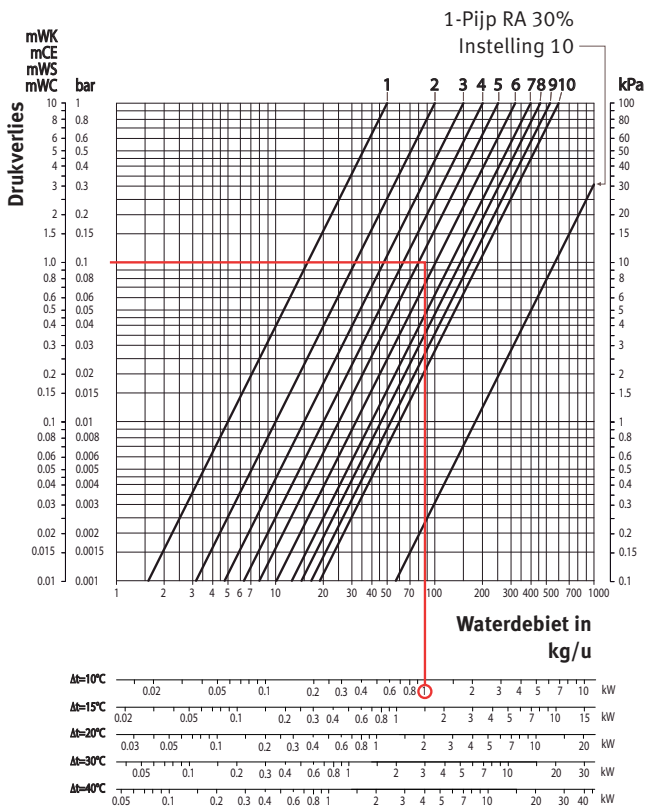

Technische gegevens

- Max. watertemperatuur: 120°C
- Max. bedrijfsdruk: 10 bar
- Max. drukval: 0.6 bar i.v.m. geluidsniveau ref. ISO 3743

JAGA PRO & JAGA PRO HAAKS VENTIEL TWEEDIJP



Regeling	* I	** II	** III	* IV	** V	* VI	* VII	* VIII	** IX	* X	* XI	* XII	* XIII	KVS
Voorinstelling	4	4	1	4	2	4	4	4	3	4	4	5	6	6
Fijnregeling	¾	1	-	1½	-	1¾	2	2½	-	3	-	-	-	-
Kv: m ³ /u/ΔP=1 bar Kv (t = 2K)	0.03	0.05	0.07	0.11	0.16	0.17	0.22	0.31	0.32	0.36	0.44	0.51	0.60	1
Radiatorvoeding %	5	8	11	18	26	28	37	52	53	60	73	85	100	

- * Verstopping mogelijk bij vuile installaties.
- ** Zeer licht gesuis mogelijk bij drukval hoger dan 0.2 bar.

Voorbeeld: Verwarmingslichaam 1.5 kW (Tabel ΔT=50)
 ΔT = 10°C (75 - 65 = 10°C)
 ΔP = 0.1 bar (over de installatie in te stellen)
 Voorinstelling = 4

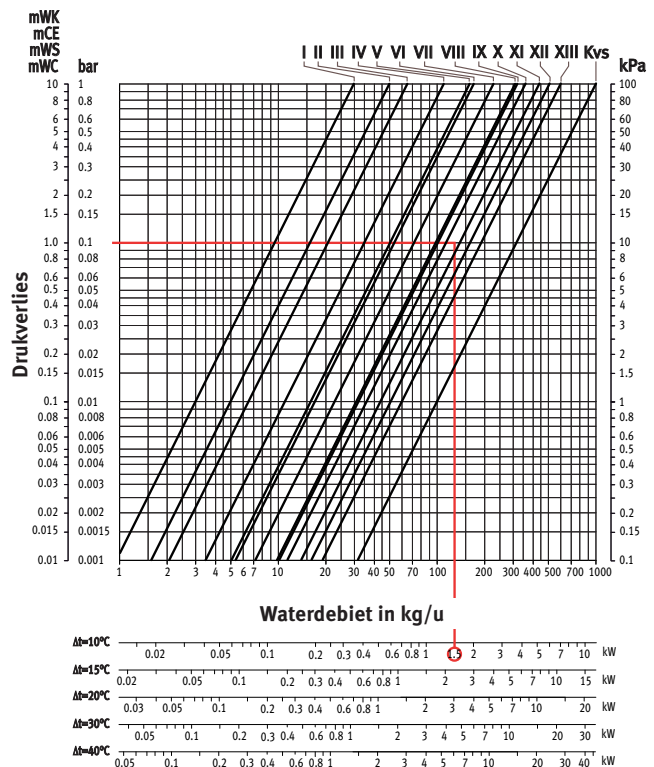

Technische gegevens

- Max. watertemperatuur: 120°C
- Max. bedrijfsdruk: 10 bar
- Max. drukval: 0.6 bar i.v.m. geluidsniveau ref. ISO 3743

DRUKVERLIEZEN

JAGA PRO & JAGA PRO HAAKS VENTIEL EENPIJP



Regeling	I	II	III	IV	V	VI	VII	VIII	KVS
Fijnregeling	gesloten	¼	1	1½	2	3	4	open	open
Kv: m³/u/ΔP=1 bar Kv (t = 2K)	1.34	1.55	1.62	1.72	1.85	1.95	2.00	2.06	2.68
Radiatorvoeding %	0	13.4	17.3	21.9	27.4	31.3	32.8	35.1	50

Voorbeeld: 4 verwarmingslichamen van 1.5 kW = 6 kW (Tabel ΔT=50)
 ΔT = 10°C (75 - 65 = 10°C)
 ΔP = 0.1 bar (over het ventiel in te stellen)
 Voorinstelling = 3

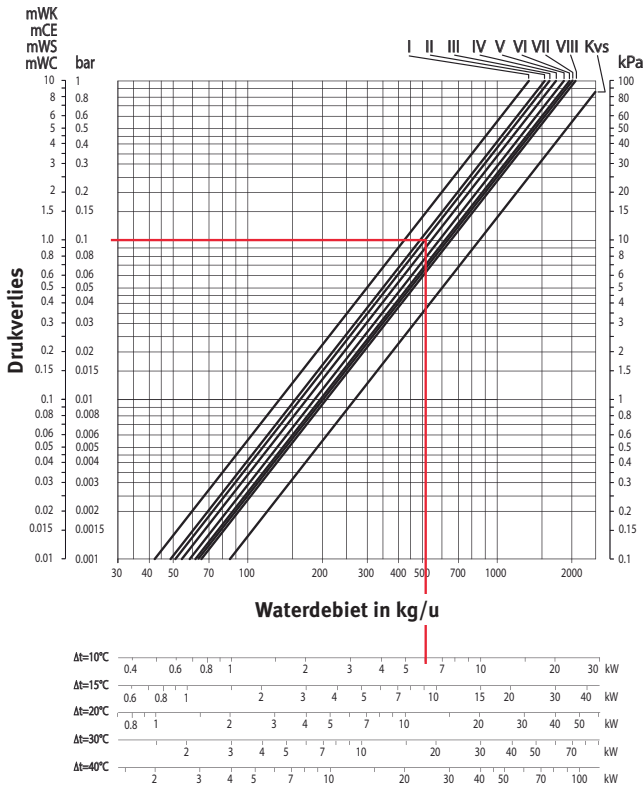

Technische gegevens

- Max. watertemperatuur: 120°C
- Max. bedrijfsdruk: 10 bar
- Max. drukval: 0.6 bar i.v.m. geluidsniveau ref. ISO 3743

JAGA, JAGA TYPE 6, JAGA DUBBEL HAAKS EN JAGA TOPVENTIEL STANDAARD KV



Voorinstelling	1	2	3	4	5	6	KvS
Kv: m³/u/ΔP=1 bar Kv (t = 2K)	0.1	0.2	0.3	0.4	0.5	0.6	0.8
2-Pijp							

Voorbeeld: Verwarmingslichaam 1 kW (Tabel ΔT=50)
 ΔT = 10°C (75 - 65 = 10°C)
 ΔP = 0.1 bar (over de installatie in te stellen)
 Voorinstelling = 3

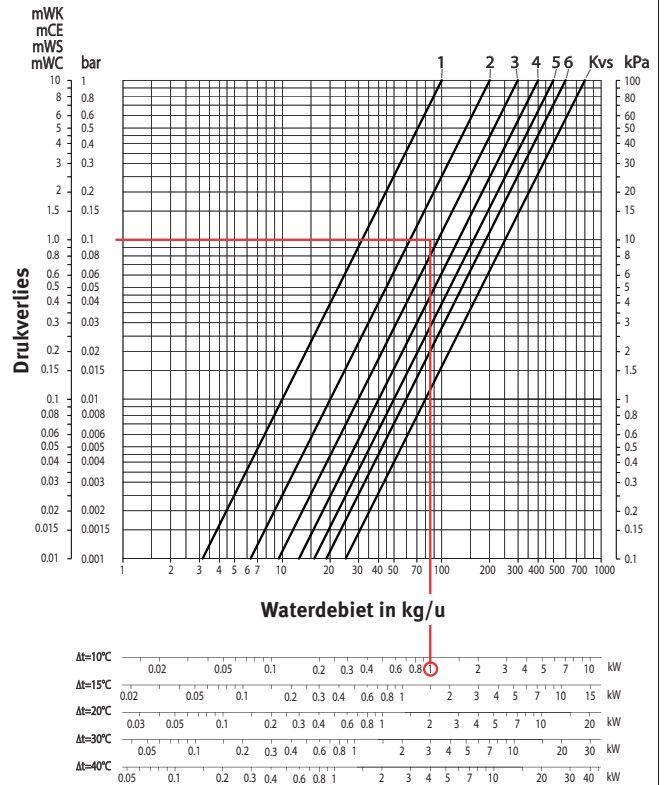

Technische gegevens

- Max. watertemperatuur: 120°C
- Max. bedrijfsdruk: 10 bar
- Max. drukval: 0.6 bar i.v.m. geluidsniveau ref. ISO 3743

DRUKVERLIEZEN

JAGA, JAGA TYPE 6 EN JAGA TOPVENTIEL KLEINE KV



Voorinstelling	1	2	3	4	5	6	KvS
Kv: m ³ /u/ΔP=1 bar Kv (t = 2K)	0.045	0.065	0.095	0.155	0.220	0.320	0.350
	2-pijp						

Voorbeeld: Verwarmingslichaam 1 kW (Tabel ΔT=50)
 ΔT = 10°C (75 - 65 = 10°C)
 ΔP = 0.1 bar (over het ventiel in te stellen)
 Voorinstelling = 6

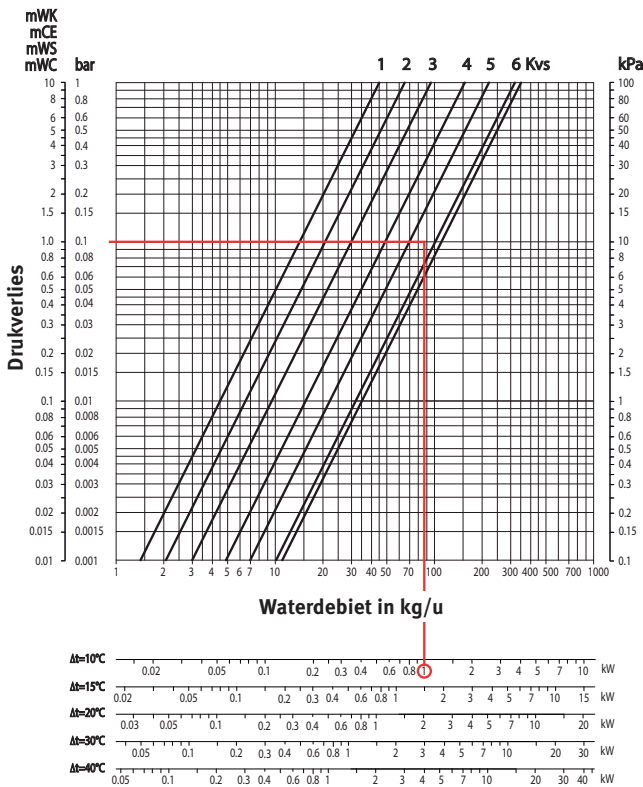

- Technische gegevens**
- Max. watertemperatuur: 120°C
 - Max. bedrijfsdruk: 10 bar
 - Max. drukval: 0.6 bar i.v.m. geluidsniveau ref. ISO 3743

JAGA DANFOSS VENTIEL



Voorinstelling	1	2	3	4	5	6	7	N	NKVS	Open
Kv: m ³ /u/ΔP=1 bar Kv (t = 2K)	0.06	0.10	0.17	0.25	0.35	0.45	0.56	0.71	1	1.10
	2-pijp									1-pijp

Voorbeeld: Verwarmingslichaam 1 kW (Tabel ΔT=50)
 ΔT = 10°C (75 - 65 = 10°C)
 ΔP = 0.1 bar (over het ventiel in te stellen)
 Voorinstelling = 5

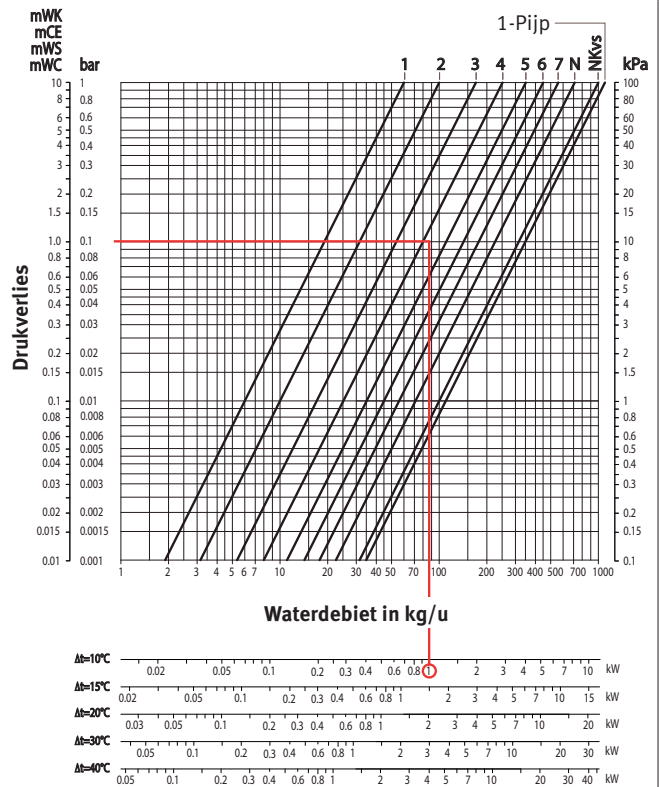

- Technische gegevens**
- Max. watertemperatuur: 120°C
 - Max. bedrijfsdruk: 10 bar
 - Max. drukval: 0.6 bar i.v.m. geluidsniveau ref. ISO 3743



INREGELING VAN DE H-STUKKEN (EENPIJP - TWEEPIJP)

Regeling: 6 mm inbus

By-pass open: 50% van het kringdebiet over het verwarmings-
lichaam.

By-pass dicht: 100% van het kringdebiet over het verwarmings-
lichaam.

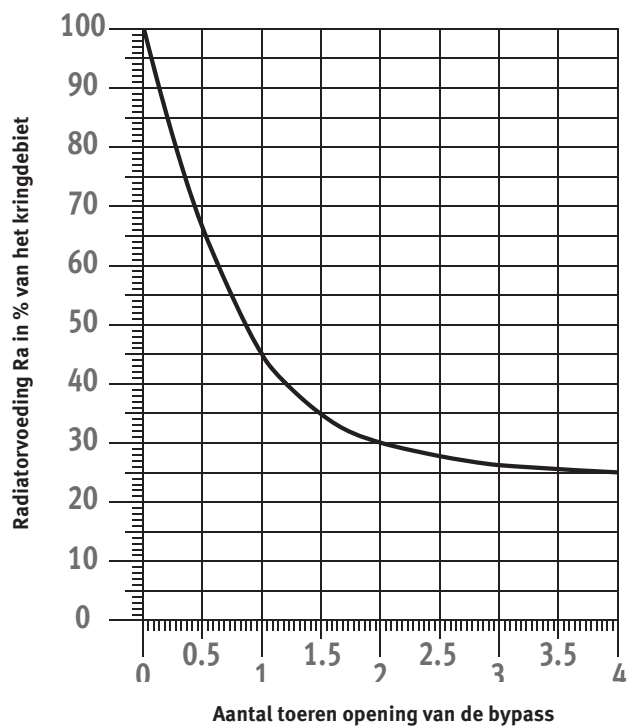
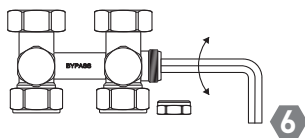

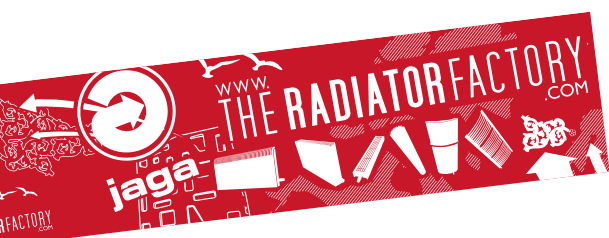

Konvektco Nederland bv
De Meerheuvel 6
5221 EA Den Bosch

Tel.: +31 73 631 23 60
Fax: +31 73 631 23 71
www.jaga.nl
info@jaga.nl

Jaga N.V.
Verbindingslaan z/n
B-3590 Diepenbeek

Tel.: +32 (0)11 29 41 11
Fax: +32 (0)11 32 35 78
info@jaga.be

Aangezien productontwikkeling een continu proces is, zijn alle
vermelde gegevens onder voorbehoud van wijzigingen.
Prijzen excl. BTW. Prijzen geldig vanaf 1 januari 2014.
Vervangt alle bestaande prijslijsten.